

手搖式集塵機

MV 系列

- 經濟型機種
- 潔淨室可選配 HEPA
- 袋式精密濾芯
- 手搖式集塵除落
- 使用高效率風機
- 全機鋼板塑型烤漆
- 體積性能最佳化設計
- 過濾面積增大設計

■介紹

只需搭載末端風機，不須壓縮空氣、脈衝設備，用在風量不大、粉塵捕集量不高的條件，可自行訂定時間搖落濾袋上粉塵，降低系統壓損。

濾袋採大面積設計，較市面一般 5.5M² 的過濾面積增加一倍至 11M²，降低濾袋過濾速度，提高過濾效果，且減少了系統壓損的消耗。集塵箱採抽屜型設計，防止粉塵逸散，可視產業特性，增加前端過濾配件。

MV 系列採小型化設計，適合置於各種需要的工作環境，濾袋可更換。



· 外觀示意圖

■特點

**體積小，過濾面積加倍
操作方便，費用低**

■構造

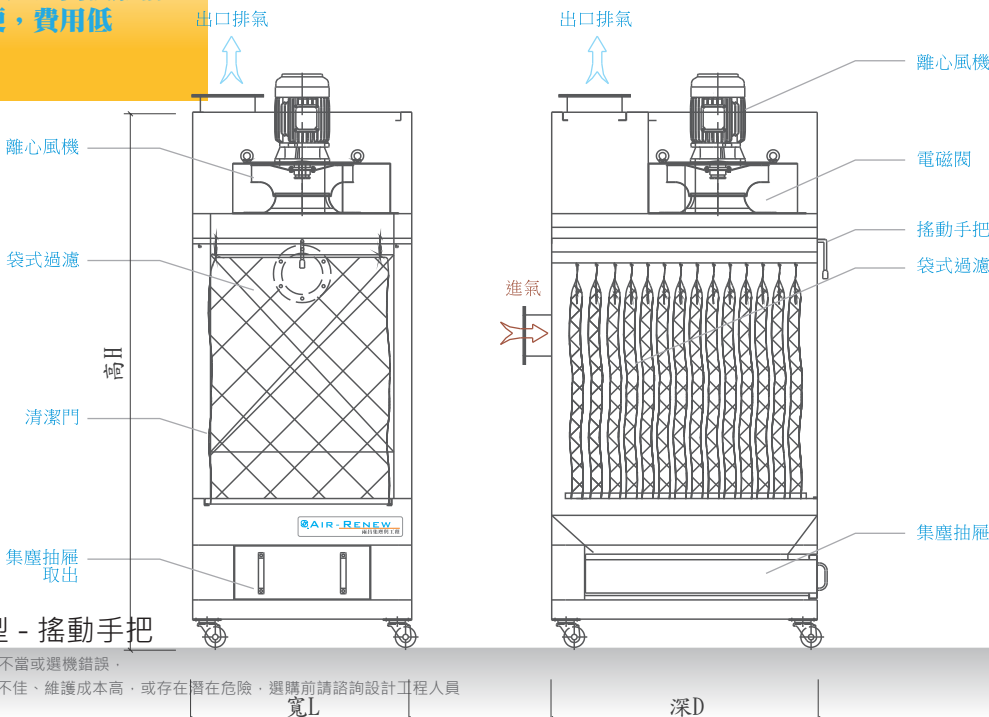

■標準型 - 搖動手把

※ 集塵機使用不當或選機錯誤，常導致效率不佳、維護成本高，或存在潛在危險，選購前請諮詢設計工程人員

■運用

**填充、投料、切削、
鑽孔、研磨、拋光**

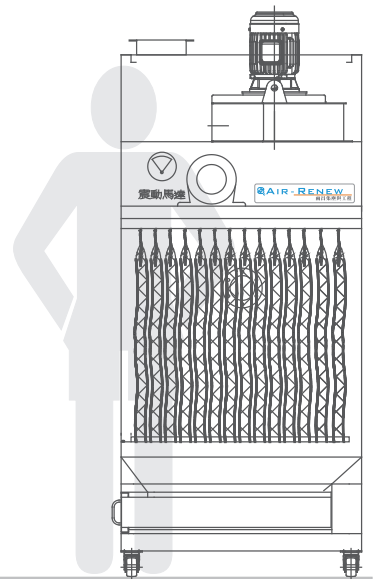

■進階型 - 裝配震動馬達

手搖式集塵機



■性能與規格 - 標準型

型號	動力	處理風量	靜壓	過濾面積	濾袋數	除塵方式	尺寸 DIMENSION (MM)		
							寬 L	深 D	高 H
TYPE	OUTPUT	AIRFLOW (GMM) 60/ 50 Hz	STATIC PRESSURE (MMAQ) 60/ 50 Hz	FILTER AREA	FILTER BAG QTY.	DEDUST			
MV-1L	1HP	15/ 10	200/ 220	11 M ²	1 組	手搖	805	970	2100
MV-2L	2HP	20/ 20	300/ 250	11 M ²	1 組	手搖	805	970	2100
MV-3L	3HP	30/ 30	300/ 250	11 M ²	1 組	手搖	805	970	2100
MV-5H	5HP	30/ 30	400/ 300	11 M ²	1 組	手搖	805	970	2100

※15hp 以上機型·風機採落地型設計
※末端可選配 HEPA 濾網



■性能與規格 - 加旋風器型 (粉塵量大 + 防火星 + 耐溫)

型號	動力	處理風量	靜壓	一次過濾 旋風器數 單/多管	二次過 濾濾袋 數	過濾面 積	三次高 效濾網 (選配)	除塵 方式	尺寸 DIMENSION (MM)		
									寬 L	深 D	高 H
TYPE	OUTPUT	AIRFLOW (GMM) 60/ 50 Hz	STATIC PRESSURE (MMAQ)	CYCLONE QTY.	FILTER BAG QTY.	FILTER AREA	HEPA (OPTION)	DEDUST			
MV-2-CT	2HP	15/ 10	320/ 320	1/ 3	1 組	11 M ²	1 組	手搖	1250	900	2100
MV-3-CT	3HP	30/ 20	300/ 300	1/ 3	1 組	11 M ²	1 組	手搖	1250	900	2100
MV-5-CT	5HP	30/ 30	400/ 300	1/ 3	1 組	11 M ²	1 組	手搖	1250	900	2100



■性能與規格 - 濾網拋棄式 (小型雷射集塵機適用)

型號	動力	處理風量	靜壓	濾網型式 1~5UM	過濾面 積	除塵 方式	尺寸 DIMENSION (MM)		
							寬 L	深 D	高 H
TYPE	OUTPUT	AIRFLOW (GMM) 60/ 50 Hz	STATIC PRESSURE (MMAQ)	FILTER TYPE	FILTER AREA	DEDUST			
MV-S15	0.5HP	10/ 7	130/ 100	金屬濾網 + 中效濾網 + 高效濾網	- M ²	濾網拋棄式	600	600	1480
MV-S20	1HP	20/ 16	120/ 100	金屬濾網 + 中效濾網 + 高效濾網	- M ²	濾網拋棄式	600	600	1480

※ 烤漆色以米色為主
※ 各機種外型細節變更不另通知
※ 不同產業特性·規格與設計可能變更·
請依相關圖面為主

案例介紹



藥品製程/實驗室
製藥設備廠

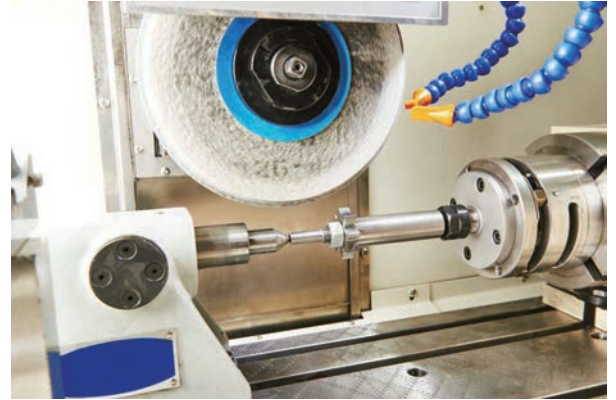

研磨、拋光製程
機械設備廠

THE BEST EXPERIENCE
THAT WE OFFERED.



集塵機的設計需考量氣流的穩定度，必須經過一次再一次的實驗，才能完善出其設計與後端的驗證，在可能的體積下，我們做到最佳的性能與使用者經驗。
客戶實績如國內知名學名藥廠、中藥廠等。

WE ARE SOO GLAD
WE SAID YES!



複合材料的研磨、拋光，需應不同材質，設計不同的集塵機，才能滿足不同客戶的使用，與避免工安意外、甚至爆炸。兩昌集塵機對不同複合材料的運用，已累積許多經驗。
客戶實績如日商複材濺鍍、CNC航太加工。

適用潔淨室製程

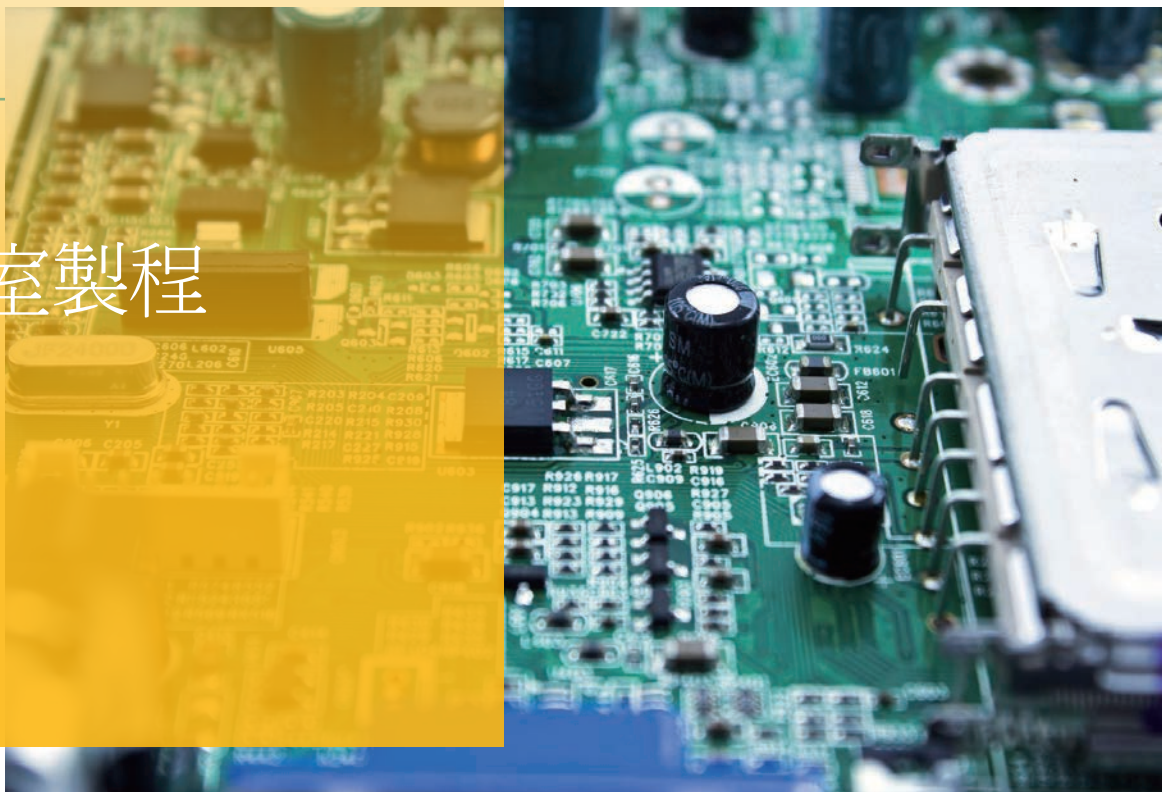

■ 示意

A



■ 複合材料研磨

B



■ 台中文創 - 帶鋸機

C



■ 台中文創 - 洗床

D



■ 台中文創



■ 電子零件加工作業

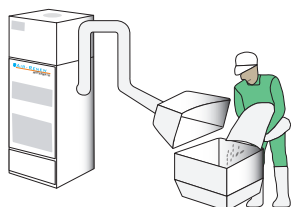

■ 投料作業

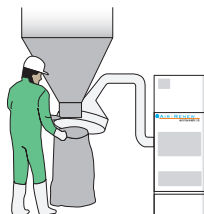

■ 裝袋製程

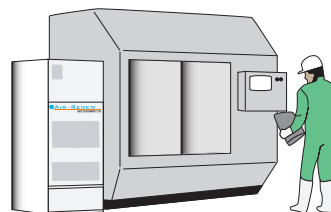

■ 半密閉工作站

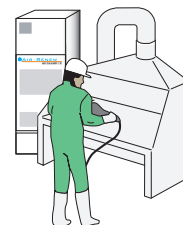

■ 金屬加工作業

※ 烤漆色以米色為主
 ※ 各機種外型細節變更不另通知
 ※ 不同產業特性，規格與設計可能變更，
 請依相關圖面為主

濾材



高摺狀濾芯



濾袋

最理想的集塵機與噴漆台設備
- 兩昌集塵與工程

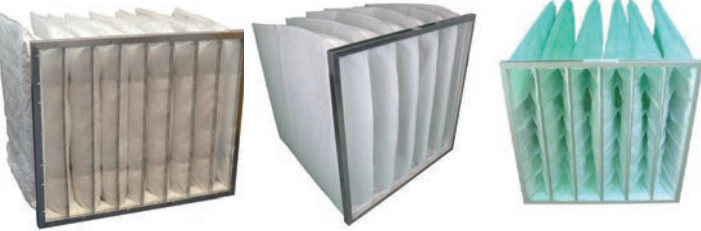

中效濾網

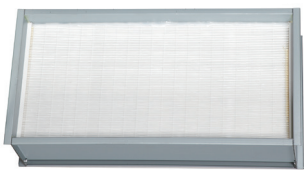

精密濾網

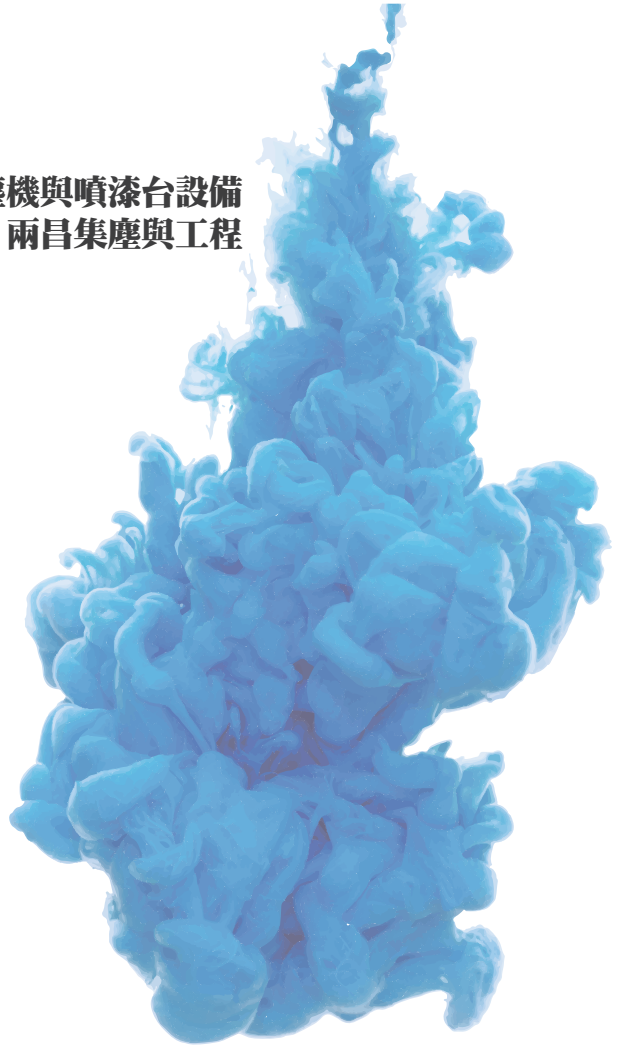

⚠️ 安全使用注意事項

· 本系列集塵機適用於一般集塵，禁止使用在有起火、爆炸疑慮的運用

· 禁止吸引下列物質
 易爆的可燃性粉塵 - 鎂、鋁、鈦、鋅、環氧樹脂、碳粉、麵粉等
 可燃性物質 - 汽油、煤油、油漆、稀釋劑、苯
 火花 - 含火花的粉塵、菸頭、煙灰
 水、油、石棉、化學藥品溶劑、有害粉塵

· 設備需接地放電
 · 使用環境溫度在 0°C ~40°C
 · 請每日定時清理集塵桶、槽
 · 請遵守設備使用地點的法令與要求
 · 請減少不必要的風管彎折，降低壓損
 · 拋光、切削等製程會產火花，使用前請與製造廠討論
 · 系列機型適用台灣，海外使用因牽涉各地法規，需另外討論
 · 不可使用在爆炸性、易爆性粉塵噴撒地點會牽涉到住宅的地區
 · 系列集塵機，非防爆機型，請勿使用在各國法規規定之易爆炸區域



工程實績 - 噴漆台

REFERENCE

客戶名稱

設備功能

裕隆汽車
美孚
裕器公司
美商必丕志
大勤化工
東周塗料
明係
承鋒智慧
利奇機械
兆陽興業
亞東氣體
利安達
翊太精密
耐安凡而
澧境
聯瑩工業
紹捷工業
聚惠工業
功學社教育用品
迦德工業
協信工業
協糧公司
億城工業
全祿影印機
漢翔航空
長耕國際
復盛機械
巧新工業
源恆工業
富海工業
兵整中心
華榮電纜
詩尚家具
世宇真真空電鍍
大億車燈
巨寶實業
伯鑫公司
恆嘉公司
慶赫塗裝
展宇公司
泰國 FED
懷代
亞洲交通
信偉
明係
益明
富惟
晉陞
永阡鑫
順琦
富隆
合懋
寶成
中華機械
力山
久允
偉孚
盛復
高雄科大

汽車噴漆、油漆實驗室
汽車內部飾板精密噴塗
汽車內部飾板
高效無泵式噴漆水洗台
油漆實驗室
油漆實驗室
噴塗設備
渦捲改良式水洗台
乾式噴漆過濾設備
乾式過濾設備
油漆修補室乾式過濾設備
渦捲改良式水洗台
改良式高效率噴漆水洗台
改良式噴漆台
噴漆水洗台、除塵室
改良式噴漆台
乾式噴漆過濾設備
塗裝設備
塗裝設備
研磨塗裝噴漆、鋁鎂合金 (NB)
精密塗裝廠 (手機外殼)
精密塗裝廠 (手機外殼)
手機光學塗裝噴漆
噴漆設備 (乾式噴房)
機翼、板金配件塗裝 (乾式噴房)
噴塗設備、噴塗末端廢氣設備
噴漆設備 (乾式噴房)
洗滌塔設備、集塵設備
鋁、銅圈塗裝設備
鋁輪圈塗裝設備
戰車噴漆、底盤
大型捲線座塗裝設備
噴塗設備
各項真空鍍膜及精密噴塗
底漆、真空鍍膜、面漆、烤漆
鋁鎂合金研磨集塵設備 (NB)
研磨集塵廢氣洗滌塔
液晶電視外框 IR/UV 塗裝設備
塑膠件外殼 IR/UV 塗裝設備
廢氣洗滌塔
電鍍粉體塗裝設備
熱風循環烘箱 + 噴漆室
烤爐排氣末端水洗塔
高效渦捲式噴漆台
噴塗設備
渦捲改良式噴漆台
越南二輪廠 - 塗裝設備
渦捲改良式噴漆台
濕式渦捲洗滌機 + 廠房整體換氣負壓對流排氣設備
噴漆台
噴漆台
噴漆台
鞋楦噴膠排氣 + 平板噴膠排氣
發電機測試間排氣設備
乾式研磨集塵
渦捲改良式噴漆台
廢氣處理設備
酸性氣體排氣抽風設備
乾式噴漆台

工程實績 - 集塵機

REFERENCE

客戶名稱

設備功能

台灣武藤
卜列仕
銓豐
泰宏鉅
晟德大藥廠
聚鼎
榕懋
光泉化學
石城 (三點一刻)
鈺統
統一製菓
隆澐
聯合發
長春
倍騰
台灣扣具
精能醫學
金百利
喬山
宇傑
中龍鋼鐵
拓凱
和泰
天崗
台灣日研
正泰機械
上福
宗璋
永隆
花王
大銀微
敏鈞
寶一
阿米瑟
合智
華新麗華
台灣鑽石
台灣有明
橋椿
駿曦
正泰機械
易度
山野電機
台灣華可貴
艾鉅
旭東
銘曦
台灣日鑛
台灣高鐵
台灣特格
春水堂
明儒
台大樹木
威鵬
全通
程泰
台灣日鑛
唯吾爾
明係

脈衝式集塵機
脈衝式集塵機
手搖集塵設備
手搖集塵設備
脈動式濾管集塵設備
溢散粉塵收集 + 煙塵捕集 + 中央系統
集塵過濾工作桌
濾袋式集塵機
填充區、攪拌機集塵設備 + 過濾箱
暫存與儲料集塵設備
脈衝式集塵
圓盤切割機集塵
複合式集塵設備
全密閉耐壓脈衝集塵機
壓鑄機集塵
攪拌機、壓出機集塵 + 工作桌
脈動式濾管集塵設備
旋風集塵機
粉體噴房末端集塵
多管旋風集塵設備
脈衝式集塵設備
乾式集塵研磨台
研磨機集塵設備
多管旋風集塵設備
手動式袋濾集塵設備
手動式袋濾集塵設備
高壓集塵設備
集塵過濾工作桌
自動脈衝集塵設備
脈衝式集塵機 + 手搖集塵設備
磨床集塵設備
下吸式集塵桌
集塵過濾工作桌
多管旋風集塵設備
多管旋風集塵設備
砂光機 + 複合式集塵 + 系列集塵
集塵過濾工作桌
脈動式濾管集塵設備
旋風集塵器
機械手臂研磨、輪圈集塵 + 雷射排氣
脈衝式集塵
抽屜式脈動濾管集塵設備
脈動式集塵 + 補土桌面排氣
手動式袋濾集塵設備
CNC 木工床集塵
複合式集塵設備
乾式多管式廢氣集塵脫硫器
微粉塵作業區集塵設備
移動式集塵設備
多段粉塵處理系統
茶葉混合包裝機、攪拌機集塵
複合式集塵設備
脈動式濾管集塵設備
集塵過濾工作桌
實驗室用集塵櫃
手動式袋濾集塵設備
壓濾機集塵設備
攪拌室集塵設備
研磨集塵工作桌

